



wentor[®]
THORMA



PIECYKI NA DREWNO THORMA

KLASYCZNA FORMA, UNIWERSALNOŚĆ I DOSKONAŁA JAKOŚĆ

KATALOG / CENNIK 2025



Piecyk Atika Standard

ODKRYJ WSZYSTKIE ZALETY PIEKYKÓW NA DREWNO THORMA

Dwusystemowy deflektor
(wydajność >82%)

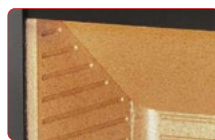

Wnętrze z wermikulitu
(czysta komora spalania)

Precyzyjne
uszczelnienie
drzwiczek



Kurtyna
powietrza
na szybę
(oczyszczanie
szyby)

System
akumulacji
ciepła*



Płaszcz
wodny*

Wzmocniony
ruszt

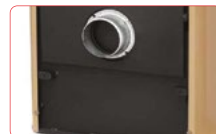

Przyłącze
powietrza
z zewnątrz
(domy z
rekuperacją)*

Duży
popielnik



Skuteczna
regulacja
spalania

Piecyki Thorma są wyjątkowo szczelne: piecyk pobiera całe potrzebne powietrze z zewnątrz bez zużywania tlenu z pomieszczenia. Oznacza to, że może być zainstalowany w bardzo szczelnych domach wyposażonych w wentylację mechaniczną (rekuperacja).*

Regulacja procesu spalania. Jeden suwak (dla powietrza pierwotnego i wtórnego) czyni kontrolę spalania zdecydowanie łatwiejszą.

Piecyk z wermikulitem. Piecyki Thorma wyłożone są w całości wermikulitem, materiałem naturalnym znakomicie izolującym ogień oraz pozostającym czystym podczas palenia.

System akumulacji ciepła. Pozwala na ogrzewanie pomieszczenia do 12 godzin od ostatniego podłożenia drewna.*

NIE KAŻDY PIECYK JEST TAKI SAM

Tak samo jak telewizor, czy smartfon, nie każdy piecyk kominkowy jest taki sam. Patrząc tylko na przekrój ekranu w calach można się pomylić. Thorma dzięki ponad 100 letniemu doświadczeniu w produkcji piecyków stworzyła najnowocześniejszą oraz najwydajniejszą konstrukcję paleniska, która zapewnia bardzo ekonomiczne i zarazem czyste spalanie drewna. Komora spalania jest zamknięta, dzięki czemu powietrze do spalania pobierane jest wyłącznie z zewnątrz. Oznacza to, że może być zainstalowany w bardzo szczelnych domach wyposażonych w wentylację mechaniczną. W naszych piecykach nie ma tak zwanych zimnych stref, w których nie dopala się drewno, jak w większości palenisk.



PONAD 100 LAT DOŚWIADCZENIA

W przeciwieństwie do niektórych produktów dostępnych na rynku, które mają ultra prostą konstrukcję i od metalowej szafki różni je tylko front z drzwiczkami, w naszych paleniskach uzyskamy najlepsze, najwydajniejsze oraz najczystsze spalanie.

PO CO CI PIECYK Z BRUDNĄ SZYBĄ?

Piecyki wolnostojące oraz wkłady kominkowe Thorma posiadają specjalne dysze ze strumieniem świeżego powietrza na szybę w celu zachowania jej w czystości. To dzięki nim możemy się cieszyć pięknym widokiem ognia, a nie brudną i czarną szybą.

W naszych paleniskach przy zastosowaniu suchego drewna szyba się praktycznie nie brudzi. Tak zaawansowany system posiadają tylko produkty Thorma. Przekonaj się!



NIE TRZEBA WYPALAĆ PIECYKA PRZED DOMEM

Wszystkie paleniska Thorma są na koniec produkcji piaskowane oraz malowane farbą ekologiczną Senotherm® UHT HYDRO. Dzięki piaskowaniu powierzchnia urządzenia jest idealnie gładka. Farba jest na bazie wody, a nie rozpuszczalnika. Podczas jej wypalania nie wydziela dymu ani zapachu. Wielu producentów stosuje tanie i szkodliwe farby, które podczas wypalania wydzielają bardzo nieprzyjemny zapach oraz niezdrowe substancje. Trzeba pamiętać, że pełne wypalenie dolnych elementów paleniska trwa kilka lat.

Produkty marki Thorma spełniają rygorystyczne normy ekologiczne.



WNĘTRZE Z WERMIKULITU

Piecyki oraz wkłady kominkowe Thorma wyłożone są w całości wermikulitem, materiałem naturalnym znakomicie izolującym ogień oraz pozostającym czystym podczas palenia. Brak szybra. Jest to celowe działanie, gdyż konstrukcja oraz zmiany w dopływie powietrza do spalania całkowicie eliminują konieczność stosowania szybrów.

REGULACJA PROCESU SPALANIA

Jeden suwak (dla powietrza pierwotnego i wtórnego) czyni kontrolę spalania zdecydowanie łatwiejszą.



SUPER OFERTA

Piecyki Thorma

Wydajność grzewcza i spektakl płomieni w jednym urządzeniu



ANDORRA STANDARD

Kafel biały / kafel czarny połysk / kafel grafit

F948972011 / F9489711111 / F9489714310



A+ ECODESIGN 2022 **NETTO**
2 242,00 €

Moc nominalna: **7,5 kW**
Zakres regulacji mocy: **3,8-11,2 kW**
Powierzchnia grzewcza: **75 m²**
Paliwo: **drewno**
Przyłącze świeżego powietrza: **tak**
Średnica rury dymowej: **Ø 150 mm**
Waga: **117 kg**
Odzysk ciepła: **> 80,4 %**
Podłączenie rury dymowej: **góra**



PRZYŁĄCZE POWIETRZA

>80%

DUŻY POPIELNIK

WNĘTRZE Z WIERMKULITULU

SKUTECZNA REGULACJA SPALANIA

SYSTEM OCZYSZCZANIA SZCZYT

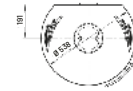
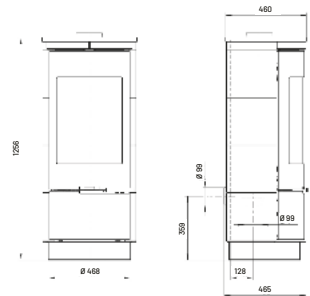
**ANDORRA STANDARD**

Kamień serpentino

F9489740611



A+ ECODESIGN 2022 **NETTO**
2 288,00 €

Moc nominalna: **7,5 kW**
Zakres regulacji mocy: **3,8-11,2 kW**
Powierzchnia grzewcza: **75 m²**
Paliwo: **drewno**
Przyłącze świeżego powietrza: **tak**
Średnica rury dymowej: **Ø 150 mm**
Waga: **209 kg**
Odzysk ciepła: **> 80,4 %**
Podłączenie rury dymowej: **góra**



PRZYŁĄCZE POWIETRZA

>80%

DUŻY POPIELNIK

WNĘTRZE Z WIERMKULITULU

SKUTECZNA REGULACJA SPALANIA

SYSTEM OCZYSZCZANIA SZCZYT

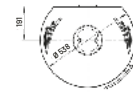
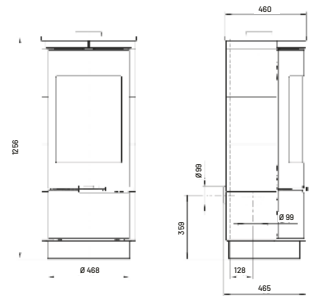
**ANDORRA PLUS**

Kafel czarny połysk / kafel biały / kafel grafit

F9489721111 / F9489722011 / F9489724310



A+ ECODESIGN 2022 **NETTO**
2 743,00 €

Moc nominalna: **7,5 kW**
Zakres regulacji mocy: **3,8-11,2 kW**
Powierzchnia grzewcza: **75 m²**
Paliwo: **drewno**
Przyłącze świeżego powietrza: **tak**
Średnica rury dymowej: **Ø 150 mm**
Waga: **117 kg**
Odzysk ciepła: **> 80,4 %**
Podłączenie rury dymowej: **góra**



PRZYŁĄCZE POWIETRZA

>80%

DUŻY POPIELNIK

WNĘTRZE Z WIERMKULITULU

SKUTECZNA REGULACJA SPALANIA

SYSTEM OCZYSZCZANIA SZCZYT

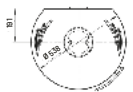
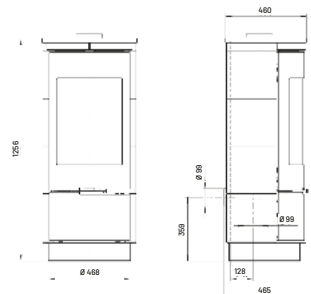

ANDORRA PLUS

Kamień serpentino

F9489750611



A+ ECODESIGN 2022 **NETTO 2 524,00 €**

Moc nominalna: **7,5 kW**
 Zakres regulacji mocy: **3,8-11,2 kW**
 Powierzchnia grzewcza: **75 m²**
 Paliwo: **drewno**
 Przyłącze świeżego powietrza: **tak**
 Średnica rury dymowej: **Ø 150 mm**
 Waga: **211 kg**
 Odzysk ciepła: **> 80,4 %**
 Podłączenie rury dymowej: **góra**

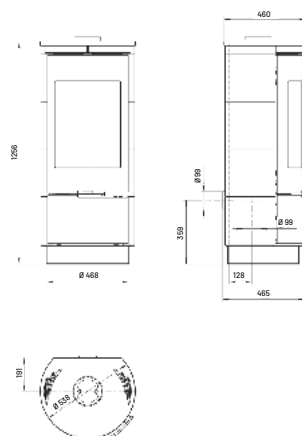

ANDORRA EXTRA

Kafel biały / kafel czarny połysk / kafel grafit

F9489732011 / F9489731111 / F9489734310



A+ ECODESIGN 2022 **NETTO 2 743,00 €**

Moc nominalna: **7,5 kW**
 Zakres regulacji mocy: **3,8-11,2 kW**
 Powierzchnia grzewcza: **75 m²**
 Paliwo: **drewno**
 Przyłącze świeżego powietrza: **tak**
 Średnica rury dymowej: **Ø 150 mm**
 Waga: **130 kg**
 Odzysk ciepła: **> 80,4 %**
 Podłączenie rury dymowej: **góra**

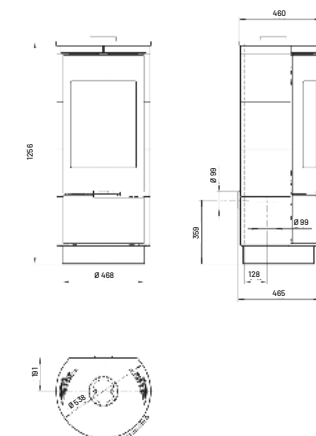

ANDORRA EXTRA

Kamień serpentino

F9489760611



A+ ECODESIGN 2022 **NETTO 2 524,00 €**

Moc nominalna: **7,5 kW**
 Zakres regulacji mocy: **3,8-11,2 kW**
 Powierzchnia grzewcza: **75 m²**
 Paliwo: **drewno**
 Przyłącze świeżego powietrza: **tak**
 Średnica rury dymowej: **Ø 150 mm**
 Waga: **235 kg**
 Odzysk ciepła: **> 80,4 %**
 Podłączenie rury dymowej: **góra**

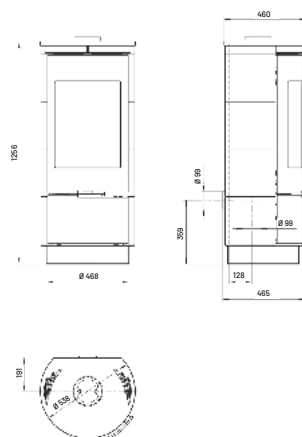

ATIKA (CADIZ) STANDARD

Kafel biały / kafel kość stoniowa

F9489272010 / F9489273111

**A+**

ECODESIGN 2022

NETTO

2 618,00 €

Moc nominalna: **7,5 kW**
 Zakres regulacji mocy: **3,8-11,2 kW**
 Powierzchnia grzewcza: **75 m²**
 Paliwo: **drewno**
 Przyłącze świeżego powietrza: **tak**
 Średnica rury dymowej: **Ø 150 mm**
 Waga: **152 kg**
 Odzysk ciepła: **> 84 %**
 Podłączenie rury dymowej: **góra / tył**



PRZYŁĄCZE POWIETRZA

SPRAWNOŚĆ >84%

DUŻY POPIELNIK

WNĘTRZE Z WERMIKULITU

SKUTECZNA REGULACJA SPALANIA

SYSTEM OCZYSZCZANIA SZTYTU

OPCJA AKUMULACJA CIEPŁA

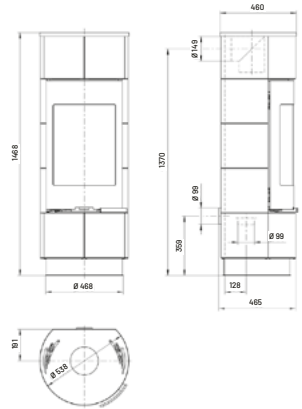
**ATIKA (CADIZ) STANDARD**

Kamień serpentino

F9489280611

**A+**

ECODESIGN 2022

NETTO

2 524,00 €

Moc nominalna: **7,5 kW**
 Zakres regulacji mocy: **3,8-11,2 kW**
 Powierzchnia grzewcza: **75 m²**
 Paliwo: **drewno**
 Przyłącze świeżego powietrza: **tak**
 Średnica rury dymowej: **Ø 150 mm**
 Waga: **242 kg**
 Odzysk ciepła: **> 84 %**
 Podłączenie rury dymowej: **góra / tył**



PRZYŁĄCZE POWIETRZA

SPRAWNOŚĆ >84%

DUŻY POPIELNIK

WNĘTRZE Z WERMIKULITU

SKUTECZNA REGULACJA SPALANIA

SYSTEM OCZYSZCZANIA SZTYTU

OPCJA AKUMULACJA CIEPŁA

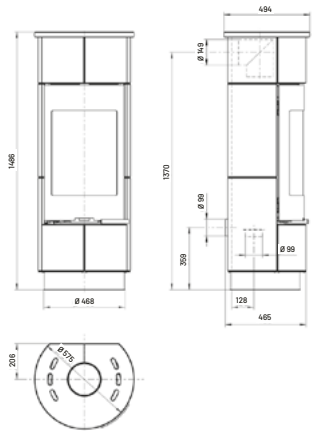
**ATIKA PLUS**

Kafel biały / kafel czarny połysk / kafel grafit matowy

F9489322011 / F9489321111 / F9489324310

**A+**

ECODESIGN 2022

NETTO

3 119,00 €

Moc nominalna: **7,5 kW**
 Zakres regulacji mocy: **3,8-11,2 kW**
 Powierzchnia grzewcza: **75 m²**
 Paliwo: **drewno**
 Przyłącze świeżego powietrza: **tak**
 Średnica rury dymowej: **Ø 150 mm**
 Waga: **160 kg**
 Odzysk ciepła: **> 84 %**
 Podłączenie rury dymowej: **góra / tył**



PRZYŁĄCZE POWIETRZA

SPRAWNOŚĆ >84%

DUŻY POPIELNIK

WNĘTRZE Z WERMIKULITU

SKUTECZNA REGULACJA SPALANIA

SYSTEM OCZYSZCZANIA SZTYTU

OPCJA AKUMULACJA CIEPŁA

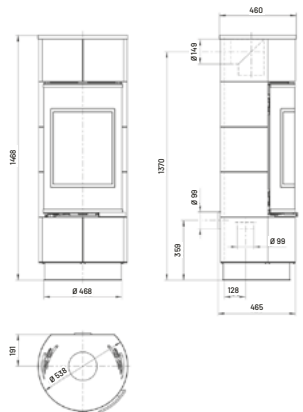

ATIKA PLUS

Kamień serpentino

F9489340611



A+ ECODESIGN 2022 **NETTO**
2 995,00 €

Moc nominalna: **7,5 kW**
Zakres regulacji mocy: **3,8-11,2 kW**
Powierzchnia grzewcza: **75 m²**
Paliwo: **drewno**
Przyłącze świeżego powietrza: **tak**
Średnica rury dymowej: **Ø 150 mm**
Waga: **283 kg**
Odzysk ciepła: **> 84 %**
Podłączenie rury dymowej: **góra / tył**

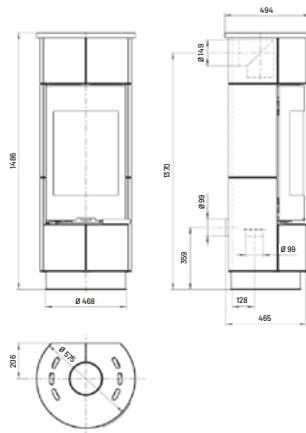

ATIKA EXTRA

Kafel biały / kafel czarny połysk / kafel grafit matowy

F9489322011 / F9489651111 / F9489654310



A+ ECODESIGN 2022 **NETTO**
3 119,00 €

Moc nominalna: **7,5 kW**
Zakres regulacji mocy: **3,8-11,2 kW**
Powierzchnia grzewcza: **75 m²**
Paliwo: **drewno**
Przyłącze świeżego powietrza: **tak**
Średnica rury dymowej: **Ø 150 mm**
Waga: **160 kg**
Odzysk ciepła: **> 84 %**
Podłączenie rury dymowej: **góra / tył**

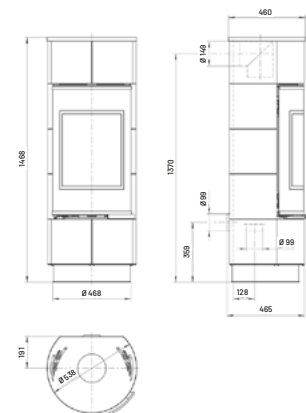

ATIKA EXTRA

Kamień serpentino

F9489660611



A+ ECODESIGN 2022 **NETTO**
2 995,00 €

Moc nominalna: **7,5 kW**
Zakres regulacji mocy: **3,8-11,2 kW**
Powierzchnia grzewcza: **75 m²**
Paliwo: **drewno**
Przyłącze świeżego powietrza: **tak**
Średnica rury dymowej: **Ø 150 mm**
Waga: **283 kg**
Odzysk ciepła: **> 84 %**
Podłączenie rury dymowej: **góra / tył**

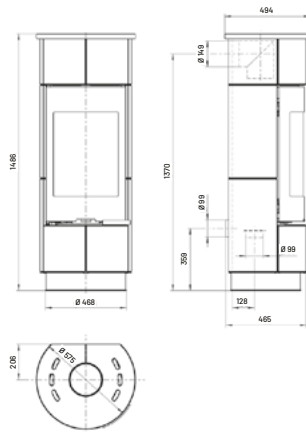

DELIA STANDARD

Kafel biały / kafel kość stoniowa

F9489212010 / F948921310

**A+**

ECODESIGN 2022

NETTO

2 869,00 €

Moc nominalna: **7,5 kW**
 Zakres regulacji mocy: **3,8-11,2 kW**
 Powierzchnia grzewcza: **75 m²**
 Paliwo: **drewno**
 Przyłącze świeżego powietrza: **tak**
 Średnica rury dymowej: **Ø 150 mm**
 Waga: **178 kg**
 Odzysk ciepła: **> 84 %**
 Podłączenie rury dymowej: **góra / tył**

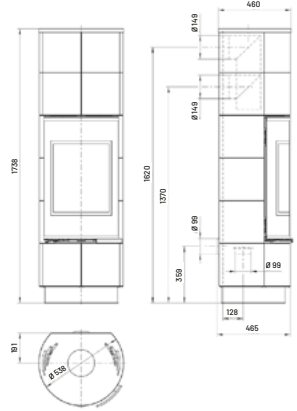
PRZYŁĄCZE
POWIETRZASPRAWNOŚĆ
>84%DUŻY
POPIELNIKWNĘTRZE
Z WERMIKULITUSKUTECZNA
REGULACJA
SPALANIASYSTEM
OCZYSZCZANIA
SZTYBYOPCJA
AKUMULACJA
CIEPŁA**DELIA STANDARD**

Kamień serpentino

F9489230610

**A+**

ECODESIGN 2022

NETTO

2 818,00 €

Moc nominalna: **7,5 kW**
 Zakres regulacji mocy: **3,8-11,2 kW**
 Powierzchnia grzewcza: **75 m²**
 Paliwo: **drewno**
 Przyłącze świeżego powietrza: **tak**
 Średnica rury dymowej: **Ø 150 mm**
 Waga: **305 kg**
 Odzysk ciepła: **> 84 %**
 Podłączenie rury dymowej: **góra / tył**

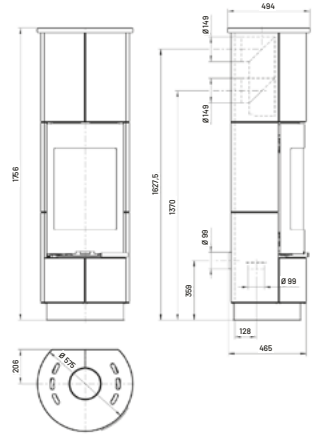
PRZYŁĄCZE
POWIETRZASPRAWNOŚĆ
>84%DUŻY
POPIELNIKWNĘTRZE
Z WERMIKULITUSKUTECZNA
REGULACJA
SPALANIASYSTEM
OCZYSZCZANIA
SZTYBYOPCJA
AKUMULACJA
CIEPŁA**DELIA PLUS**

Kafel biały / kafel czarny połysk / kafel grafit matowy

F9489612011 / F9489611111 / F9489614310

**A+**

ECODESIGN 2022

NETTO

3 370,00 €

Moc nominalna: **7,5 kW**
 Zakres regulacji mocy: **3,8-11,2 kW**
 Powierzchnia grzewcza: **75 m²**
 Paliwo: **drewno**
 Przyłącze świeżego powietrza: **tak**
 Średnica rury dymowej: **Ø 150 mm**
 Waga: **180 kg**
 Odzysk ciepła: **> 84 %**
 Podłączenie rury dymowej: **góra / tył**

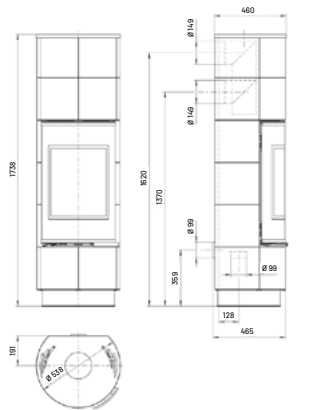
PRZYŁĄCZE
POWIETRZASPRAWNOŚĆ
>84%DUŻY
POPIELNIKWNĘTRZE
Z WERMIKULITUSKUTECZNA
REGULACJA
SPALANIASYSTEM
OCZYSZCZANIA
SZTYBYOPCJA
AKUMULACJA
CIEPŁA

DELIA PLUS

Kamień serpentino

F9489630611



A+ ECODESIGN 2022 **NETTO**
3 240,00 €

Moc nominalna: **7,5 kW**
Zakres regulacji mocy: **3,8-11,2 kW**
Powierzchnia grzewcza: **75 m²**
Paliwo: **drewno**
Przyłącze świeżego powietrza: **tak**
Średnica rury dymowej: **Ø 150 mm**
Waga: **307 kg**
Odzysk ciepła: **> 84 %**
Podłączenie rury dymowej: **góra / tył**

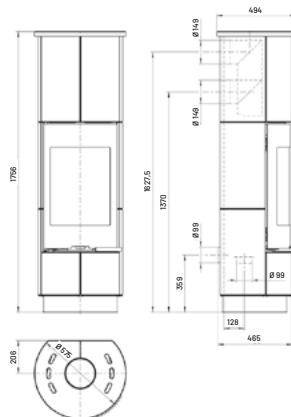

DELIA EXTRA

Kafel biały / kafel czarny połysk / kafel grafit matowy

F9489622011 / F9489621111 / F9489624310



A+ ECODESIGN 2022 **NETTO**
3 370,00 €

Moc nominalna: **7,5 kW**
Zakres regulacji mocy: **3,8-11,2 kW**
Powierzchnia grzewcza: **75 m²**
Paliwo: **drewno**
Przyłącze świeżego powietrza: **tak**
Średnica rury dymowej: **Ø 150 mm**
Waga: **179 kg**
Odzysk ciepła: **> 84 %**
Podłączenie rury dymowej: **góra / tył**

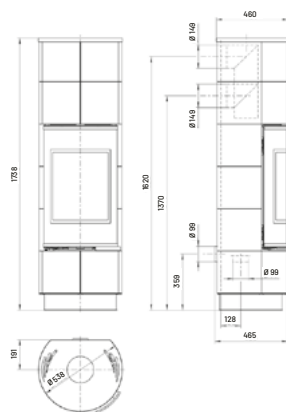

DELIA EXTRA

Kamień serpentino

F9489640611



A+ ECODESIGN 2022 **NETTO**
3 240,00 €

Moc nominalna: **7,5 kW**
Zakres regulacji mocy: **3,8-11,2 kW**
Powierzchnia grzewcza: **75 m²**
Paliwo: **drewno**
Przyłącze świeżego powietrza: **tak**
Średnica rury dymowej: **Ø 150 mm**
Waga: **306 kg**
Odzysk ciepła: **> 84 %**
Podłączenie rury dymowej: **góra / tył**

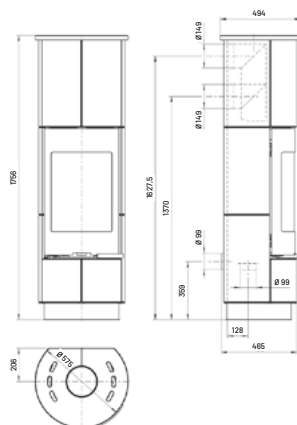

BILBAO UNI - NA NODZE **NOWOŚĆ**

Czarny

F9431360618 + F9431260618

**A+** ECODESIGN 2022 **NETTO 1478,00 €**

Moc nominalna: **9 kW**
 Zakres regulacji mocy: **7-11,5 kW**
 Powierzchnia grzewcza: **90 m²**
 Paliwo: **drewno**
 Przyłącze świeżego powietrza: **tak**
 Średnica rury dymowej: **Ø 150 mm**
 Waga: **140 kg**
 Odzysk ciepła: **76,4 %**
 Podłączenie rury dymowej: **góra**

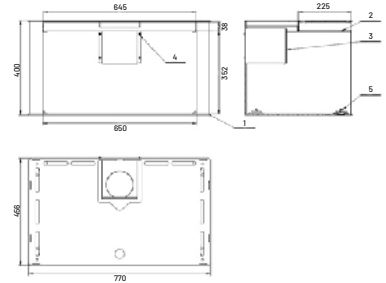
**BILBAO UNI - BOX** **NOWOŚĆ**

Czarny

F9431360618 + F9431270618

**A+** ECODESIGN 2022 **NETTO 1522,00 €**

Moc nominalna: **9 kW**
 Zakres regulacji mocy: **7-11,5 kW**
 Powierzchnia grzewcza: **90 m²**
 Paliwo: **drewno**
 Przyłącze świeżego powietrza: **tak**
 Średnica rury dymowej: **Ø 150 mm**
 Waga: **140 kg**
 Odzysk ciepła: **76,4 %**
 Podłączenie rury dymowej: **góra**

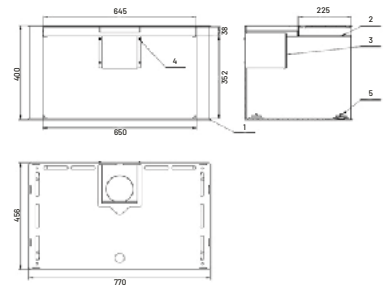
**LAGO**

Hottex szary / biały

F9479437011 / F9479422011

**A+** ECODESIGN 2022 **NETTO 2715,00 €**

Moc nominalna: **11 kW**
 Zakres regulacji mocy: **6-17 kW**
 Powierzchnia grzewcza: **55-165 m²**
 Paliwo: **drewno**
 Przyłącze świeżego powietrza: **tak**
 Średnica rury dymowej: **Ø 150 mm**
 Waga: **133 kg**
 Odzysk ciepła: **> 76.0 %**
 Podłączenie rury dymowej: **góra / tył**

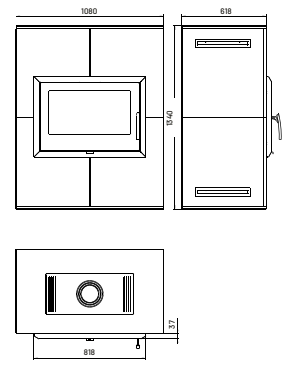

RIVO

Hottex biały / szary

F9479232011 / F9479247011



A+ ECODESIGN 2022 **NETTO 2 610,00 €**

Moc nominalna: **8 kW**
 Zakres regulacji mocy: **4-12 kW**
 Powierzchnia grzewcza: **80 m²**
 Paliwo: **drewno**
 Przyłącze świeżego powietrza: **tak**
 Średnica rury dymowej: **Ø 150 mm**
 Waga: **179 kg**
 Odzysk ciepła: **> 82,3 %**
 Podłączenie rury dymowej: **góra / tył**

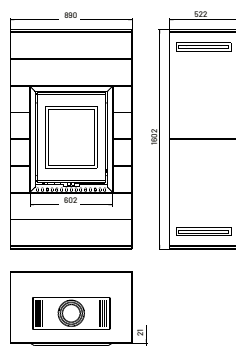

ANDORRA II

Czarny / szary

F9489040618 / F9489047018



A+ ECODESIGN 2022 **NETTO 1 266,00 €**

Moc nominalna: **7,5 kW**
 Zakres regulacji mocy: **3,8-11,2 kW**
 Powierzchnia grzewcza: **75 m²**
 Paliwo: **drewno**
 Przyłącze świeżego powietrza: **tak**
 Średnica rury dymowej: **Ø 150 mm**
 Waga: **88 kg**
 Odzysk ciepła: **> 80 %**
 Podłączenie rury dymowej: **góra**
 *Adapter dolnego przyłącza powietrza: **opcja 35€**

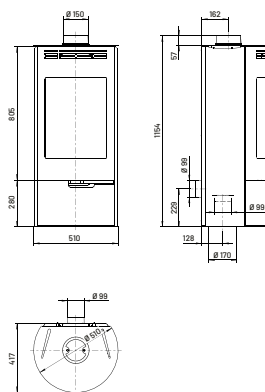

ANDORRA II EXCLUSIVE

Czarny obrotowy / szary obrotowy

F9489120618 / F9489127018



A+ ECODESIGN 2022 **NETTO 1 515,00 €**

Moc nominalna: **7,5 kW**
 Zakres regulacji mocy: **3,8-11,2 kW**
 Powierzchnia grzewcza: **75 m²**
 Paliwo: **drewno**
 Przyłącze świeżego powietrza: **tak**
 Średnica rury dymowej: **Ø 150 mm**
 Waga: **97 kg**
 Odzysk ciepła: **> 80 %**
 Podłączenie rury dymowej: **góra**

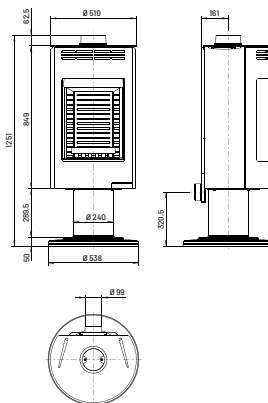

SEVILLA

Czarny / szary

F9489060610 / F9489067011



A+

ECODESIGN 2022

NETTO

1560,00 €

Moc nominalna: **7,5 kW**
 Zakres regulacji mocy: **3,8-11,2 kW**
 Powierzchnia grzewcza: **75 m²**
 Paliwo: **drewno**
 Przyłącze świeżego powietrza: **tak**
 Średnica rury dymowej: **Ø 150 mm**
 Waga: **110 kg**
 Odzysk ciepła: **> 84 %**
 Podłączenie rury dymowej: **góra / tył**

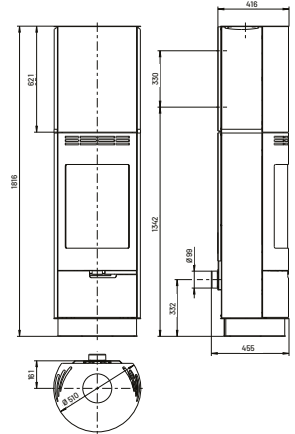
PRZYŁĄCZE
POWIETRZASPRAWNOŚĆ
>84%DUŻY
POPIELNIKWNĘTRZE
Z WERMIKULITUSKUTECZNA
REGULACJA
SPALANIASYSTEM
OCZYSZCZANIA
SZTYBYOPCJA
AKUMULACJA
CIEPŁA

ATIKA

Steel

F9489480611



A+

ECODESIGN 2022

NETTO

1940,00 €

Moc nominalna: **7,5 kW**
 Zakres regulacji mocy: **3,8-11,2 kW**
 Powierzchnia grzewcza: **75 m²**
 Paliwo: **drewno**
 Przyłącze świeżego powietrza: **tak**
 Średnica rury dymowej: **Ø 150 mm**
 Waga: **152 kg**
 Odzysk ciepła: **> 84 %**
 Podłączenie rury dymowej: **góra / tył**

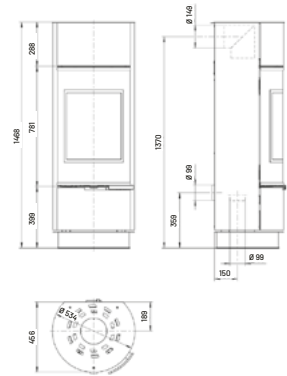
PRZYŁĄCZE
POWIETRZASPRAWNOŚĆ
>84%DUŻY
POPIELNIKWNĘTRZE
Z WERMIKULITUSKUTECZNA
REGULACJA
SPALANIASYSTEM
OCZYSZCZANIA
SZTYBYOPCJA
AKUMULACJA
CIEPŁA

ZARAGOZA

Czarny / szary

F9437010611 / F9437017011



A+

ECODESIGN 2022

NETTO

1153,00 €

Moc nominalna: **5,0 kW**
 Zakres regulacji mocy: **3,0-7,0 kW**
 Powierzchnia grzewcza: **75 m²**
 Paliwo: **drewno**
 Przyłącze świeżego powietrza: **tak**
 Średnica rury dymowej: **Ø 150 mm**
 Waga: **88 kg**
 Odzysk ciepła: **> 82 %**
 Podłączenie rury dymowej: **góra**

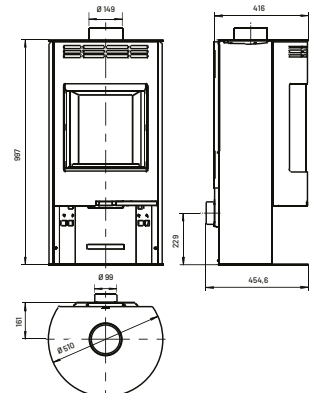
PRZYŁĄCZE
POWIETRZASPRAWNOŚĆ
>82%DUŻY
POPIELNIKWNĘTRZE
Z WERMIKULITUSKUTECZNA
REGULACJA
SPALANIASYSTEM
OCZYSZCZANIA
SZTYBY

TOLEDO

Steel

F9489470611



A+

ECODESIGN 2022

NETTO

1710,00 €

Moc nominalna: **7,5 kW**
 Zakres regulacji mocy: **3,8-11,2 kW**
 Powierzchnia grzewcza: **75 m²**
 Paliwo: **drewno**
 Przyłącze świeżego powietrza: **tak**
 Średnica rury dymowej: **Ø 150 mm**
 Waga: **124 kg**
 Odzysk ciepła: **> 84,0 %**
 Podłączenie rury dymowej: **góra**



PRZYŁĄCZE POWIETRZA

SPRAWNOŚĆ >84%

DUŻY POPIELNIK

WNĘTRZE Z WERMIKULITU

SKUTECZNA REGULACJA SPALANIA

SYSTEM OCZYSZCZANIA SZTYBY

OPCJA AKUMULACJA CIEPŁA

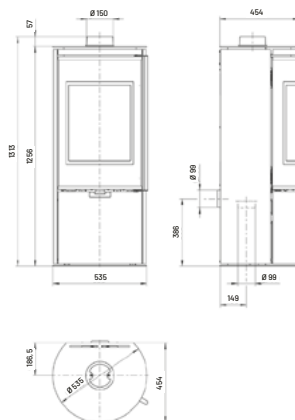

WIESBADEN

Czarny

F9480530611



A+

ECODESIGN 2022

NETTO

1252,00 €

Moc nominalna: **8,0 kW**
 Zakres regulacji mocy: **4,0-12,0 kW**
 Powierzchnia grzewcza: **80 m²**
 Paliwo: **drewno**
 Przyłącze świeżego powietrza: **tak**
 Średnica rury dymowej: **Ø 150 mm**
 Waga: **107 kg**
 Odzysk ciepła: **> 82 %**
 Podłączenie rury dymowej: **góra**



PRZYŁĄCZE POWIETRZA

SPRAWNOŚĆ >82%

DUŻY POPIELNIK

WNĘTRZE Z WERMIKULITU

SKUTECZNA REGULACJA SPALANIA

SYSTEM OCZYSZCZANIA SZTYBY

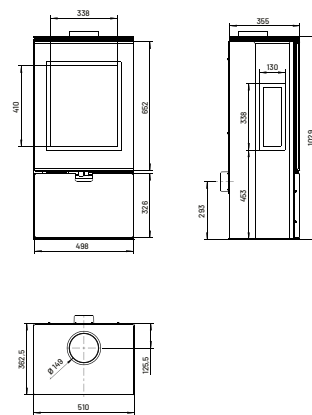

FALUN II

Czarny mat / szary mat

F9480220610 / F9480227011



A+

ECODESIGN 2022

NETTO

1186,00 €

Moc nominalna: **8 kW**
 Zakres regulacji mocy: **4-12,0 kW**
 Powierzchnia grzewcza: **80 m²**
 Paliwo: **drewno**
 Przyłącze świeżego powietrza: **tak**
 Średnica rury dymowej: **Ø 150 mm**
 Waga: **102 kg**
 Odzysk ciepła: **> 82 %**
 Podłączenie rury dymowej: **góra**



PRZYŁĄCZE POWIETRZA

SPRAWNOŚĆ >82%

DUŻY POPIELNIK

WNĘTRZE Z WERMIKULITU

SKUTECZNA REGULACJA SPALANIA

SYSTEM OCZYSZCZANIA SZTYBY

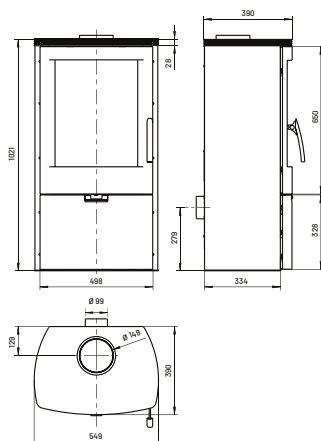

BOZEN AT

Czarna blacha / biała blacha / cappuccino blacha

F1452230613 / F1452232013 / F1452233213

**HIT****A+****ECODESIGN 2022**

NETTO

449,00 €

Moc nominalna: **5 kW**
 Powierzchnia grzewcza: **40-60 m²**
 Paliwo: **drewno**
 Przyłącze świeżego powietrza: **brak**
 Średnica rury dymowej: **Ø 120 mm**
 Waga: **64 kg**
 Odzysk ciepła: **> 78,2 %**
 Podłączenie rury dymowej: **tył**



SPRAWNOŚĆ

DUŻY POPELNIK

WNETRZE Z WERMIKULITU

SKUTECZNA REGULACJA SPALANIA

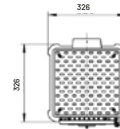
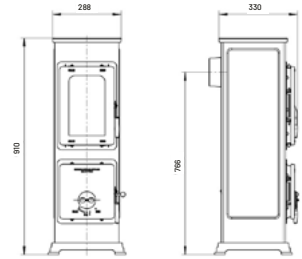
**BORGHOLM**

kafel kremowy / kafel kość słoniowa / kafel brązowy / kafel zielony

F9473413210 / F9473413110 / F9473413010 / F9473415610

**A+****ECODESIGN 2022**

NETTO

1445,00 €

Moc nominalna: **7,0 kW**
 Zakres regulacji mocy: **3,5-10,5 kW**
 Powierzchnia grzewcza: **70 m²**
 Paliwo: **drewno**
 Przyłącze świeżego powietrza: **brak**
 Średnica rury dymowej: **Ø 150 mm**
 Waga: **115 kg**
 Odzysk ciepła: **> 80 %**
 Podłączenie rury dymowej: **górze**



SPRAWNOŚĆ

DUŻY POPELNIK

WNETRZE Z WERMIKULITU

SYSTEM OCZYSZCZANIA SZYBY

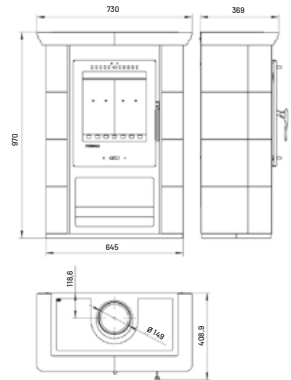
**BORGHOLM EXCLUSIVE** **Nowość**

Kafel kość słoniowa / kafel kremowy / kafel brązowy / kafel zielony

F9423113110 / F9423113210 / F9423113010 / F9423115610

**A+****ECODESIGN 2022**

NETTO

1500,00 €

Moc nominalna: **7,0 kW**
 Zakres regulacji mocy: **3,5-10,5 kW**
 Powierzchnia grzewcza: **70 m²**
 Paliwo: **drewno**
 Przyłącze świeżego powietrza: **tak**
 Średnica rury dymowej: **Ø 150 mm**
 Waga: **115 kg**
 Odzysk ciepła: **> 80 %**
 Podłączenie rury dymowej: **górze**



PRZYŁĄCZE POWIETRZA

SPRAWNOŚĆ

DUŻY POPELNIK

WNETRZE Z WERMIKULITU

SYSTEM OCZYSZCZANIA SZYBY

BORGHOLM TOP

Kafel zielony / kafel kość słoniowa / kafel kremowy / kafel brązowy

F9473425610 / F9473423110 / F9473423210 / F9473423010



A+

ECODESIGN 2022

NETTO

1754,00 €

Moc nominalna: **7,0 kW**
Zakres regulacji mocy: **3,5-10,5 kW**
Powierzchnia grzewcza: **70 m²**
Paliwo: **drewno**
Przyłącze świeżego powietrza: **brak**
Średnica rury dymowej: **Ø 150 mm**
Waga: **122 kg**
Odzysk ciepła: **> 80 %**
Podłączenie rury dymowej: **góra / tył**



SPRAWNOŚĆ



DUŻY POPELNIK



WNETRZE Z WERMIKULITU



SYSTEM OCZYSZCZANIA SZYBY

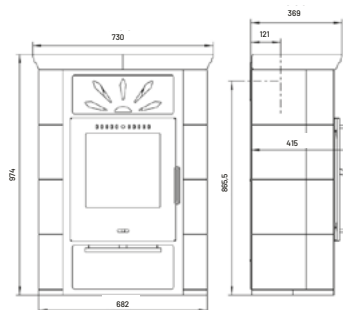

BORGHOLM TOP EXCLUSIVE **NOWOŚĆ**

Kafel brązowy / kafel kość słoniowa / kafel kremowy / kafel zielony

F9423123010 / F9423123110 / F9423123210 / F9423125610



A+

ECODESIGN 2022

NETTO

1820,00 €

Moc nominalna: **7,0 kW**
Zakres regulacji mocy: **3,5-10,5 kW**
Powierzchnia grzewcza: **70 m²**
Paliwo: **drewno**
Przyłącze świeżego powietrza: **tak**
Średnica rury dymowej: **Ø 150 mm**
Waga: **122 kg**
Odzysk ciepła: **> 80 %**
Podłączenie rury dymowej: **góra / tył**



PRZYŁĄCZE POWIETRZA



SPRAWNOŚĆ



DUŻY POPELNIK



WNETRZE Z WERMIKULITU



SYSTEM OCZYSZCZANIA SZYBY



Piecyk Falun II

Dzięki systemowi, który akumuluje ciepło i powoli je uwalnia, mamy możliwość naturalnego ogrzewania pomieszczenia przez wiele godzin od ostatniego podłożenia drewna.



Piecyk kominkowy z akumulacją

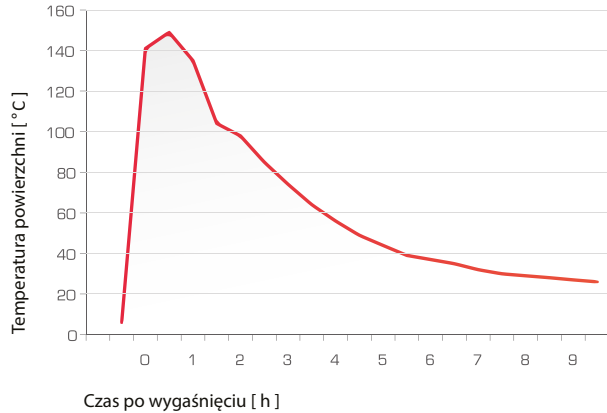

GÓRNY BETON AKUMULACYJNY

1 pierścień - 10,6 kg



Jeden pierścień składa się z dwóch elementów

cena netto: 100,00 €/szt.

Maksymalna ilość pierścieni na piecyk

Delia kafel: **5 pierścieni**
 Delia serpentino: **5 pierścieni**
 Sevilla: **5 pierścieni**
 Atika steel: **2 pierścienie**
 Atika kafel: **2 pierścienie**

BOCZNY BETON AKUMULACYJNY

1 komplet - 19,2 kg



Jeden komplet składa się z czterech elementów

cena netto: 223,00 €/kpl.

Maksymalna ilość kompletów na piecyk

Delia kafel: **1 komplet**
 Sevilla: **1 komplet**
 Andora: **1 komplet**
 Andora Exclusive: **1 komplet**
 Atika steel: **1 komplet**
 Atika kafel: **1 komplet**
 Zaragoza: **1 komplet**
 Toledo: **1 komplet**



PODSTAWA SZKLANA PÓŁOKRĄGŁA 100x90cm



ODKRYJ WSZYSTKIE ZALETY WKŁADÓW NA DREWNO THORMA

Dwusystemowy deflektor
(wydajność >81%)



Blenda maskująca
(ułatwiająca montaż)



Precyzyjne uszczelnienie
drzwiczek



Wzmocniony ruszt



Duży popielnik



Kurtyna powietrza na szybę
(oczyszczanie szyby)



Przyłącze powietrza z zewnątrz
(domy z rekuperacją)

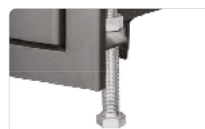

Nóżki regulowane



Skuteczna
regulacja spalania

Wkłady Thorma są wyjątkowo szczelne: wkład pobiera całe potrzebne powietrze z zewnątrz bez zużywania tlenu z pomieszczenia. Oznacza to, że mogą być zainstalowane w bardzo szczelnych domach wyposażonych w wentylację mechaniczną (rekuperacja).*

Regulacja procesu spalania. Jeden suwak (dla powietrza pierwotnego i wtórnego) czyni kontrolę spalania zdecydowanie łatwiejszą.

Wkłady z wermikulitem. Wkłady Thorma wyłożone są w całości wermikulitem, materiałem naturalnym znakomicie izolującym ogień oraz pozostającym czystym podczas palenia.

ALICANTE

Czarny

F9478610611



A+ ECODESIGN 2022 **NETTO 791,00 €**

Moc nominalna: **8,0 kW**
 Zakres regulacji mocy: **4,0-12,0 kW**
 Powierzchnia grzewcza: **80 m²**
 Paliwo: **drewno**
 Przyłącze świeżego powietrza: **tak**
 Średnica rury dymowej: **Ø 150 mm**
 Waga: **63 kg**
 Odzysk ciepła: **> 82 %**
 Podłączenie rury dymowej: **góra**

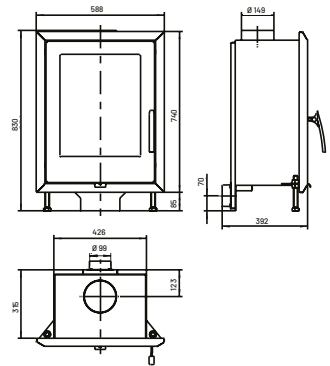
**VALENCIA**

Czarny

F9478620611



A+ ECODESIGN 2022 **NETTO 836,00 €**

Moc nominalna: **8,0 kW**
 Zakres regulacji mocy: **4,0-12,0 kW**
 Powierzchnia grzewcza: **80 m²**
 Paliwo: **drewno**
 Przyłącze świeżego powietrza: **tak**
 Średnica rury dymowej: **Ø 150 mm**
 Waga: **68 kg**
 Odzysk ciepła: **> 82 %**
 Podłączenie rury dymowej: **góra**

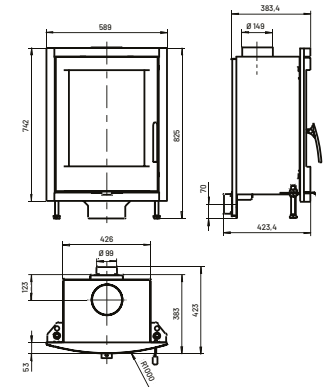
**ALMERIA**

Glass

F9480610610



A+ ECODESIGN 2022 **NETTO 1130,00 €**

Moc nominalna: **8,0 kW**
 Zakres regulacji mocy: **4,0-12,0 kW**
 Powierzchnia grzewcza: **80 m²**
 Paliwo: **drewno**
 Przyłącze świeżego powietrza: **tak**
 Średnica rury dymowej: **Ø 150 mm**
 Waga: **85 kg**
 Odzysk ciepła: **> 82 %**
 Podłączenie rury dymowej: **góra**

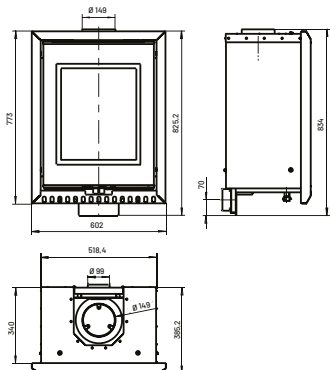

LANDSCAPE

Czarny

F9431410618



A+ ECODESIGN 2022 **NETTO 1152,00 €**

Moc nominalna: **11,0 kW**
 Zakres regulacji mocy: **6-17 kW**
 Powierzchnia grzewcza: **55-165 m²**
 Paliwo: **drewno tak**
 Przyłącze świeżego powietrza: **tak**
 Średnica rury dymowej: **Ø 150 mm**
 Waga: **97 kg**
 Odzysk ciepła: **> 76 %**
 Podłączenie rury dymowej: **góra**

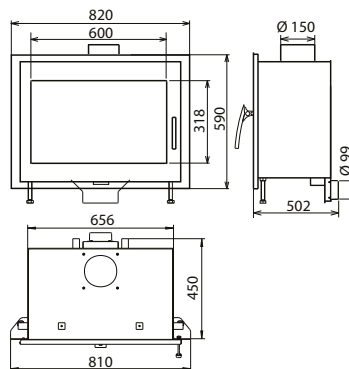

LIVORNO

Czarny

F9431420618



A+ ECODESIGN 2022 **NETTO 1152,00 €**

Moc nominalna: **12 kW**
 Zakres regulacji mocy: **5,5-16,5 kW**
 Powierzchnia grzewcza: **55-165 m²**
 Paliwo: **drewno tak**
 Przyłącze świeżego powietrza: **tak**
 Średnica rury dymowej: **Ø 150 mm**
 Waga: **105 kg**
 Odzysk ciepła: **> 76 %**
 Podłączenie rury dymowej: **góra**

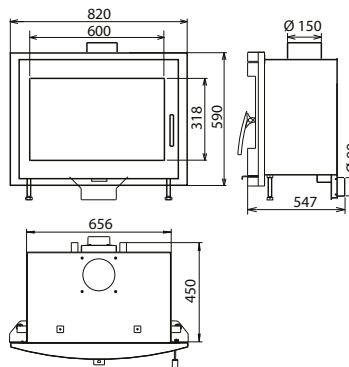

Wkład Almeria

Piecyk Borgholm



Piecyk Delia Standard

**WYŁĄCZNY PRZEDSTAWICIEL
THORMA W POLSCE**



Dystrybucja i serwis w Twoim regionie

wersja: V-11

Skorzystaj z doświadczenia naszych wyspecjalizowanych partnerów. Doradztwo, sprzedaż, montaż oraz serwis to główne cele realizowane przez autoryzowanych dystrybutorów.

wentor.pl

Aktualne ceny
produktów znajdziesz na:

www.wentor.pl/do-pobrania



ZESKANUJ KOD

Firma Wentor zastrzega sobie prawo do wprowadzania, bez uprzedzenia, zmian parametrów technicznych, wyposażenia i specyfikacji oferowanych urządzeń. Podane w niniejszej publikacji promocyjnej informacje są podglądowe i nie stanowią zapewnienia zgodności z umową w rozumieniu art. 4 ust. 3 i 4 Ustawy z dnia 27 lipca 2002r. o szczególnych warunkach sprzedaży konsumenckiej oraz o zmianie Kodeksu Cywilnego, a także nie stanowią towaru w rozumieniu art. 4 ust. 2 wyżej wymienionej Ustawy. Indywidualne uzgodnienia właściwości, warunków gwarancji i specyfikacji urządzenia następują w umowie sprzedaży i karcie gwarancyjnej. Niniejsza publikacja nie stanowi oferty w rozumieniu art. 66 Kodeksu Cywilnego. Firma WENTOR nie ponosi odpowiedzialności za błędy w druku.